

Новинка!

## Электрокаменки для сауны Harvia Globe



**HARVIA**

Естественное благополучие.



Harvia Globe GL70, стойка, защитное ограждение и защита полка из стекла



Harvia Globe GL110, потолочная подвеска, защитное ограждение и защита полка из стекла



Harvia Globe GL70 и стеной кронштейн



НОВИНКА!

## Harvia Globe – Каменка для сауны с неисчерпаемыми возможностями

Каменка для сауны Harvia Globe позволяет получить удовольствие от парения не только благодаря теплу и пару, но и благодаря ее уникальной конструкции и превосходной практичности. Отбросьте свои прежние представления о месте каменки в сауне! Каменку Harvia Globe можно монтировать на стену, устанавливать на стойку и даже подвешивать к потолку. Такая свобода выбора также открывает простор для Вашего воображения при планировании размещения полков для сауны.

Harvia Globe представляет собой образец экологичного дизайна: крепкая нержавеющая сталь является превосходным материалом для каменки, обеспечивая минимальное количество отходов, а отделка ее поверхности не содержит вредных веществ. Совершенно новый образ мышления также легко угадывается и в конструкции каменки, которая выполнена из стальных колец и арок точной лазерной резки. Также точно выверено и количество камней, обеспечивающих быстрый нагрев каменки без ущерба мягкости пара.

Управление каменками Harvia Globe GL70 (Ø 430 мм) и GL110 (Ø 500 мм) осуществляется с помощью панели управления с сенсорным экраном. Удобная в использовании сенсорная панель с высокоточной регулировкой температуры была спроектирована в соответствии с принципами компании Harvia, чтобы обеспечить Вам комфортный отдых. Эта простая и стильная панель управления в брызгозащитном исполнении допускает установку как в самой парильне, так и вне ее. Комплект каменки включает компактный блок мощности, который обеспечивает подачу электричества на нагревательные элементы. Каменка подключается к блоку мощности посредством кабеля в армированной трубке. Датчик температуры каменки устанавливается на потолке парильни и подключается к блоку питания с помощью кабеля.

Harvia Globe также представлена моделями серии E GL70E и GL110E, управление которыми осуществляется с помощью отдельного пульта управления (например, Griffin или C150). В комплект модели серии E входит соединительная коробка для электрических кабелей от пульта управления. Каменка подключается к соединительной коробке посредством кабеля в армированной трубке.



GL70









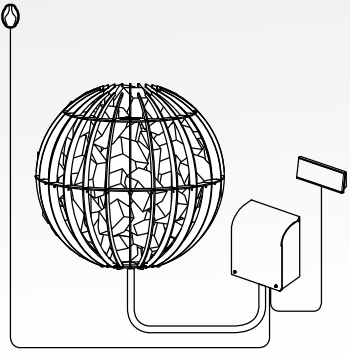

GL110





## Выбор каменки Globe, установочного комплекта и аксессуаров

Каменка	Установочный комплект	Защитное ограждение Дополнительно	Защита полка Дополнительно
 <p>Harvia Globe GL70 (6,9 кВт) Ø 430 мм</p> <p>Harvia Globe GL110 (10,5 кВт) Ø 500 мм</p>	 <p>Потолочная подвеска HGL4</p>	 <p>Защитное ограждение HGL6 (Globe 6,9 кВт) HGL7 (Globe 10,5 кВт)</p>	 <p>Защита полка HGL8</p>
	 <p>Стойка телескопическая HGL3</p> <p>Стойка низкая HGL5</p>	 <p>Защитное ограждение HGL6 (Globe 6,9 кВт) HGL7 (Globe 10,5 кВт)</p>	 <p>Защита полка HGL8</p>
	 <p>Стенной кронштейн HGL1 (Globe 6,9 кВт) HGL2 (Globe 10,5 кВт)</p>	 <p>Защитное ограждение HGL6 (Globe 6,9 кВт) HGL7 (Globe 10,5 кВт)</p>	

### Технические данные

Модель каменки	Мощность, кВт	Рекомендуемый размер парильни, мин.-макс., м <sup>3</sup>	Высота парильни, мин., мм	Вес каменной, ок., кг	Диаметр мм	400 V 3N-Соединительный кабель, мм <sup>2</sup>	Предохранители, А
Globe 70	6,9	6-10	1900	50	430	5 x 1,5	3 x 10
Globe 70E	6,9	6-10	1900	50	430	5 x 1,5	3 x 10
Globe 110	10,5	9-15	1900	80	500	5 x 2,5	3 x 16
Globe 110E	10,5	9-15	1900	80	500	5 x 2,5	3 x 16

Globe GL70, размеры каменки: ширина 430 мм, глубина 430 мм, высота 395 мм, вес 10 кг  
 Globe GL110, размеры каменки: ширина 500 мм, глубина 500 мм, высота 475 мм, вес 14 кг

### Безопасные расстояния, мм

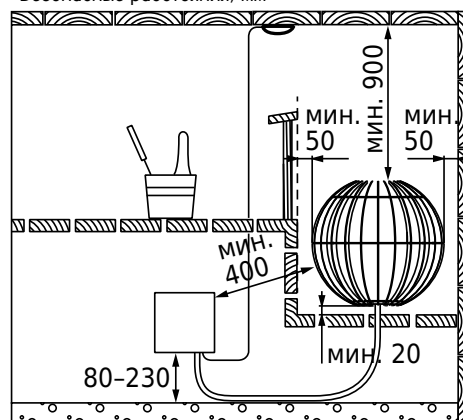

Региональный дилер:

**HARVIA**

Естественное благополучие.

### Контактная информация:

Harvia Ltd., P.O. Box 12, FI-40951 Muurame, FINLAND  
 Тел. +358 207 464 000, Факс +358 207 464 090  
 harvia@harvia.fi, www.harviasauna.com